



WATER FILTRATION VACUUM CLEANER

ASPIRADOR CON FILTRO DE AGUA

ASPIRATEUR AVEC FILTRATION PAR EAU

EN.....4
SP.....14
FR.....25



WFVC 43331

120V~ 60Hz 1200 W (10A)



PARTS DESCRIPTION

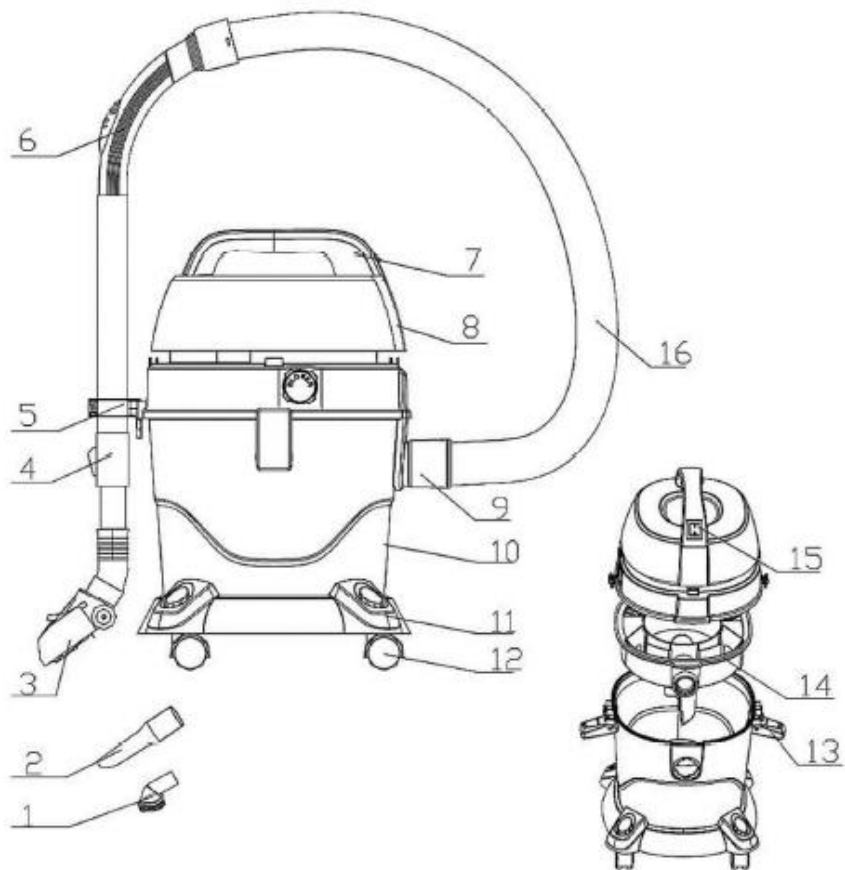

PARTS DESCRIPTION

ENGLISH:

- | | |
|--------------------|-------------------------|
| 1. Dust brush | 9. Hose insert |
| 2. Crevice tool | 10. Barrel |
| 3. Floor brush | 11. Base |
| 4. Adjustable tube | 12. Caster |
| 5. Hook | 13. Latch assembly |
| 6. Curved tube | 14. Filtration assembly |
| 7. Handle | 15. Power |
| 8. Main body | 16. Hose |

SPANISH:

- | | |
|---------------------------|--------------------------------|
| 1. Cepillo de polvo | 9. Introducción de la manguera |
| 2. Boquilla para rincones | 10. Barril |
| 3. Cepillo de piso | 11. Base |
| 4. tubo ajustable | 12. Ruedas |
| 5. Gancho | 13. Conjunto de cerrojo |
| 6. Tuvo curvado | 14. Conjunto de filtración |
| 7. Manilla | 15. Encender |
| 8. Cuerpo principal | 16. Manguera |

FRENCH:

- | | |
|-------------------------|---------------------------------|
| 1. Brosse à poussière | 9. Embout d'insertion du tuyau |
| 2. Suceur plat | 10. Cuve |
| 3. Brosse pour plancher | 11. Base |
| 4. Tube télescopique | 12. Roue |
| 5. Crochet | 13. Jeu d'attaches |
| 6. Tube courbé | 14. Ensemble de filtration |
| 7. Poignée | 15. Interrupteur d'alimentation |
| 8. Corps principal | 16. Tuyau |

IMPORTANT SAFEGUARDS

WARNING: To reduce the risk of fire, electric shock or injury, when using your appliance, basic safety precautions should always be followed, including the following:

1. **READ ALL INSTRUCTIONS**
2. Check that your mains voltage corresponds to that stated on the rating plate of the appliance or the adapter.
3. Do not leave the appliance unattended when plugged in. Unplug from outlet when not in use and before servicing.
4. Do not use outdoors.
5. Do not allow to be used as a toy. Close attention is necessary when used by or near children.
6. Please keep out of reach of children and pets. This product is not intended for use by children, by persons with reduced physical, sensory or mental capabilities, or lacking experience or knowledge, unless they have been given supervision or instruction concerning the use of the product, by a person responsible for their safety. Extra caution is always necessary when using this product.
7. Use only as described in this manual. Use only manufacturer's recommended attachments.
8. Never immerse the motor part in water or other liquids.
9. Do not use with damaged cord or plug. If appliance is not working as it should, has been dropped, damaged or left outdoors, return it to the service center of the manufacturer.
10. Do not abuse the cord. Never carry the base by the cord or yank to disconnect from an outlet; instead grasp the plug and pull to disconnect.
11. Keep the cord and the appliance away from heated or warm surfaces. Do not pull cord around sharp edges or corners. Do not close the door on the cord. Do not run appliance over cord.
12. Do not store in places exposed to direct sunlight. Store the appliance only in a dry, cool place.
13. Do not handle plug or appliance with wet hands.
14. Use extra care when cleaning on stairs.
15. Do not use on uneven surfaces. Do not tip or tilt the unit over when in use.

16. Do not put any object into openings. Do not use with any opening blocked; keep free of dust, lint, hair, and anything that may reduce airflow.
17. Keep hair, loose clothing, fingers, and all parts of body away from openings and moving parts.
18. Do not use without water in the tank.
19. Turn off the unit before unplugging.
20. Do not pick up anything that is burning or smoking, such as cigarettes, matches, or hot ashes.
21. Do not use to pick up flammable or combustible liquids such as gasoline or use in areas where they may be present.
22. Do not use to pick up liquids from containers, sinks, tubs, etc.
23. To avoid the risk of electrical shock, do not disassemble or attempt to repair the vacuum. Incorrect re-assembly or repair can cause a risk of electrical shock or injury to persons when the vacuum is used. If needed, return the appliance to the nearest authorized service facility for examination, repair, or adjustment.

SAVE THESE INSTRUCTIONS HOUSEHOLD USE ONLY

POLARIZED PLUG INSTRUCTIONS

This appliance has a polarized plug (one blade is wider than the other). To reduce the risk of electric shock, this plug will fit into the polarized outlet only one way. If the plug does not properly fit into the outlet at first, reverse it. If it still does not fit, contact a competent qualified electrician. **Do not attempt to modify the plug in any way.**

PARTS DESCRIPTION

See pages 2 & 3.

UNPACKING AND ASSEMBLING

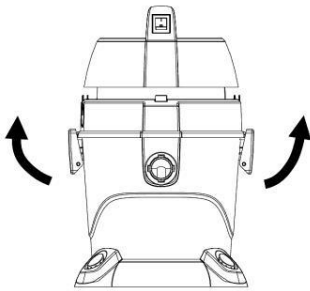

Fig.1

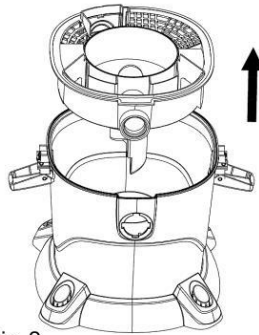

Fig.2

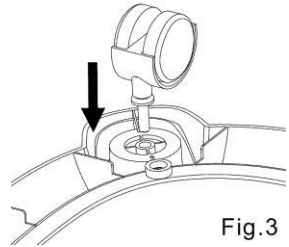

Fig.3

Step 1: Release the side latches and remove the main body (Fig. 1).

Step 2: Lift the filtration assembly and unpack the casters and attachments from the barrel (Fig. 2).

Step 3: Insert the casters into the holes in the base, in a turning motion. Then press down and make sure the casters are firmly attached (Fig. 3).

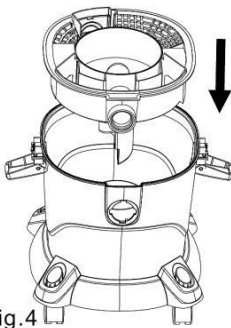

Fig.4

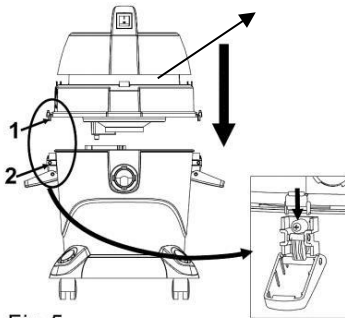

Fig.5

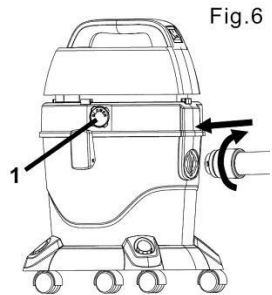

Fig.6

Step 4: Put down the filtration assembly (Fig. 4).

Step 5: Insert part 1 (on main body) into part 2 (of barrel). Then lock the latches (Fig. 5).

Step 6: Insert the hose insert into the barrel (for vacuuming function) or in the “blower” hole (1) located in the main body (for blower function). Gently rotate to the right to lock the hose in place and make sure it fits tightly (Fig. 6).

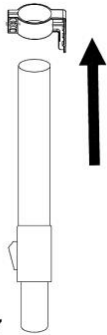

Fig.7

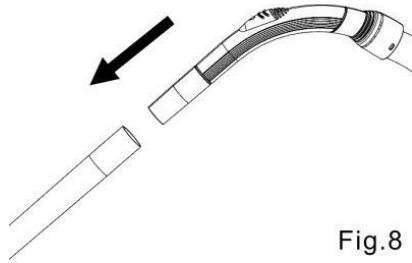

Fig.8

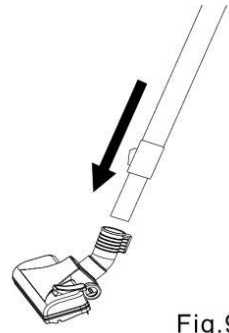

Fig.9

Step 7: Insert the adjustable tube into the hook and set the tube in place (Fig. 7). Fasten with the screw.

Step 8: Insert curved tube of the hose into the adjustable tube (Fig. 8). Make sure the connection is tight.

Step 9: Insert the end of the extension tube into the floor brush (Fig. 9). Make sure the brush is tightly attached to the tube.

USING YOUR VACUUM CLEANER

- Assemble the vacuum cleaner before use.
- ADD WATER TO THE BARREL BEFORE USE. Vacuuming without water can damage the motor.
- **DO NOT** operate the vacuum when water level is below the “Working Level” line on the water tank.

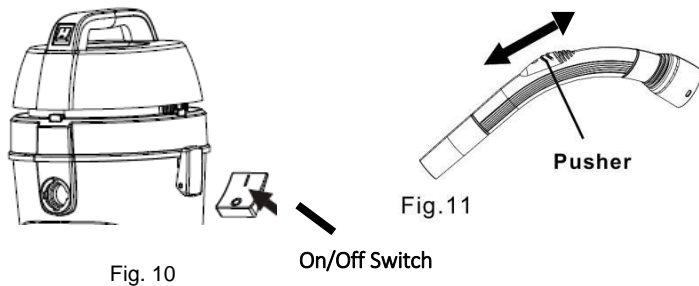

Fig. 10

On/Off Switch

Fig. 11

Pusher

Use: The water filtration vacuum cleaner can be used on dry and wet surfaces. To use as a wet pick-up vacuum, operate the unit on the wet surface as you would for a dry surface.

WARNING: DO NOT overfill the water tank. The unit will stop working if the tank is full. If full, turn off and unplug the unit. Then empty the tank and clean. Refill with clean water at the "Working Level", then plug unit back in and continue working. DO NOT tip over.

On/Off Switch: Turn the unit on or off by pressing the power switch located on top of the main body (Fig. 10).

Air Flow Control: Adjust the suction level by moving the pusher up or down (Fig. 11).

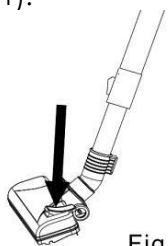

Fig. 12

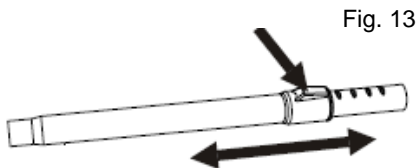

Fig. 13

Floor Brush: The floor brush can be used for hard floors and carpets. Use the switch located on top of the brush to adjust the brush to the type of floor you are cleaning. Lower the brush for bare floors, raise it for carpets (Fig. 12).

Adjustable Tube: Adjust the tube to the desired length by pushing the control switch. Release the button to lock (Fig. 13).

Motor thermostat: The vacuum cleaner is equipped with a motor protective thermostat. If the unit overheats, the thermal protector will shut off the unit. Should this occur, turn off the vacuum cleaner and unplug from the wall outlet. Allow the unit to cool before using again.

USING THE ACCESSORIES

Caution: Never attach or detach tools while the vacuum cleaner is running. Turn off and unplug the vacuum before attaching accessories.

Using the crevice tool:

- Use the crevice nozzle to clean narrow, hard-to-reach places, such as heater gaps, wall ends and corners, etc.
- When using the crevice tool, remove the floor brush and insert the crevice tool directly into the extension tube.

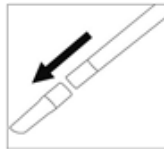

Using the dust brush:

- Use the dust brush to clean lamps, blinds, shelves, upholstery and baseboards.
- When using the dust brush, remove the floor brush and insert the dust brush directly into the extension tube.

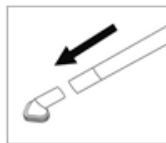

CLEANING AND MAINTENANCE

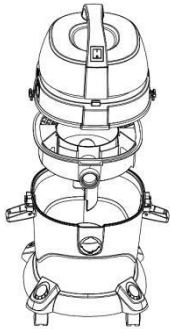
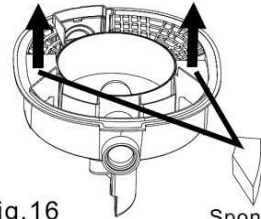

Fig.14



Fig.15 Fig.16



Sponge

Step 1: To empty the dirty water from your vacuum cleaner, release the latches and remove the main body and filtration assembly (Fig. 14).
Note: Make sure to remove the hose before releasing the latches.

Step 2: Pour the dirty water in a bucket or in the toilet (Fig. 15). Then, rinse under clear water.

Step 3: Remove the sponges from the filtration assembly and rinse them under clean water (Fig. 16).

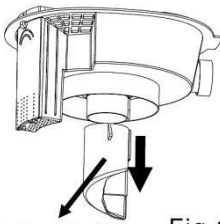

Cyclone-bulder

Fig.17 Fig.18

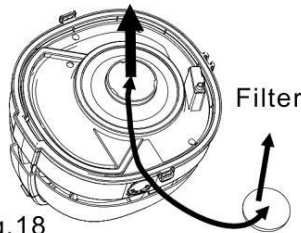

Filter

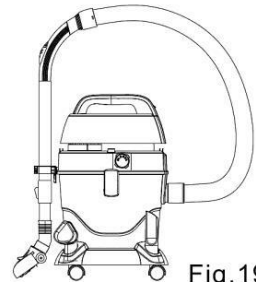

Fig.19

To clean the cyclone generator: Remove the cyclone generator from the filtration assembly and rinse under clear water (Fig. 17).

To clean the filter: Remove the filter from the main body and rinse under clear water. Let the filter air dry before putting back into place (Fig. 18).

Notes:

- Do not wash the filter in the dishwasher or in the washing machine. Do not use a hair dryer to dry the filter.
- Always make sure the filter is in place before operating the appliance. Never use without the filter.
- The filter should be cleaned twice a year. If visibly dirty, clean it at once. Replace the filter if damaged.
- To replace the filters, please follow instructions provided in the separate installation guide.

STORAGE: Wrap the power cord around the main body. Insert the hook of the adjustable tube into the side of the main body. Then, insert the dust brush and crevice tool into the base (Fig. 19).

TROUBLESHOOTING

ISSUE	POSSIBLE REASON	POSSIBLE SOLUTION
The vacuum cleaner won't run.	<ol style="list-style-type: none"> 1. Switch button is not on. 2. Power cord is not firmly plugged into the outlet. 3. Thermal protector is activated. 4. There is too much water in the barrel. 	<ol style="list-style-type: none"> 1. Turn the switch button On. 2. Check that the plug is inserted firmly into the electrical outlet. 3. Allow cleaner to cool. 4. Remove some of the water.
Suction is reduced	<ol style="list-style-type: none"> 1. The hose or tube is clogged. 2. Filter is clogged. 3. Floor brush is clogged. 	<ol style="list-style-type: none"> 1. Clean tube and/or hose. 2. Clean the filter. 3. Check floor brush and clean if necessary.

CAUTION

- Do not pick up anything that is burning or smoking, such as cigarettes, matches, or hot ashes.
- Do not use to pick up flammable or combustible liquids such as gasoline or use in areas where they may be present.

WARRANTY

We suggest that you complete and return the enclosed Product Registration Card promptly to facilitate verification of the date of original purchase. However, return of the Product Registration Card is not a condition of these warranties. You can also fill out this warranty card online, at the following address: www.KALORIK.com

This KALORIK product is warranted in the U.S.A. for 1 year from the date of purchase against defects in material and workmanship. This warranty is not transferable. Keep the original sales receipt. Proof of purchase is required to obtain warranty performance.

During this period, if the KALORIK product, upon inspection by KALORIK, is proven defective, it will be repaired or replaced, at Kalorik's option, without charge to the customer. If a replacement product is sent, it will carry the remaining warranty of the original product.

This warranty does not apply to any defect arising from a buyer's or user's misuse of the product, negligence, failure to follow KALORIK instructions noted in the user's manual, use on current or voltage other than that stamped on the product, wear and tear, alteration or repair not authorized by KALORIK, or use for commercial purposes. There is no warranty for glass parts, glass containers, filter basket, blades and agitators, and accessories in general. There is also no warranty for parts lost by the user.

ANY WARRANTY OF MERCHANTABILITY OR FITNESS WITH RESPECT TO THIS PRODUCT IS ALSO LIMITED TO THE ONE YEAR LIMITED WARRANTY PERIOD.

Some states do not allow limitation on how long an implied warranty lasts or do not allow the exclusion of incidental or consequential damages, so the above limitations may not apply to you. This warranty gives you specific legal rights, and you may also have other rights which vary from state to state.

If the appliance should become defective within the warranty period and more than 30 days after date of purchase, do not return the appliance to the store: often, our Customer Service Representatives can help solve the problem without having the product serviced. If

servicing is needed, a Representative can confirm whether the product is under warranty and direct you to the nearest service location.

If this is the case, bring the product, or send it, postage prepaid by the user (all Kalorik customers are responsible for the initial shipment back to the warranty center), along **with proof of purchase** and a **return authorization number** indicated on the outer package, given by our Customer Service Representatives. Send to the authorized KALORIK Service Center (please visit our website at www.KALORIK.com or call our Customer Service Department for the address of our authorized KALORIK Service Center).

When sending the product, please include a letter explaining the nature of the claimed defect.

If you have additional questions, please call our Customer Service Department (please see below for complete contact information), Monday through Thursday from 9:00am - 5:00pm (EST) and Friday from 9:00am - 4:00pm (EST). Please note hours are subject to change.

If you would like to write, please send your letter to:

KALORIK Customer Service Department

Team International Group of America Inc.
1400 N.W 159th Street, Suite 102
Miami Gardens, FL 33169 USA

Or call:

Toll Free: +1 888-521-TEAM / +1 888-KALORIK

Only letters can be accepted at this address above. Shipments and packages that do not have a return authorization number will be refused.

IMPORTANTES MEDIDAS DE PRECAUCIÓN

ATENCIÓN: Para reducir el riesgo de incendio, descargas eléctricas o lesiones, Cuando el aparato este en uso, las precauciones básicas de seguridad deben ser seguidas a todo momento, Incluyendo:

1. **LEA TODAS LAS INSTRUCCIONES.**
2. Antes de utilizar el aparato, compruebe que el voltaje de la red eléctrica coincide con el indicado en la placa de datos técnicos del aparato.
3. No deje el aparato sin vigilancia cuando este enchufado. Desenchufe del tomacorriente cuando no esté en uso y antes del mantenimiento.
4. No lo utilice al aire libre.
5. No permita que sea usado como un juguete, Requiere mucha atención cuando es usado cerca de niños.
6. Por favor mantenga fuera del alcance de niños y mascotas. Este producto no es intencionado para el uso de niños, para personas con discapacidad física, sensorial o mental, o falta de experiencia o conocimiento, a menos de que sean supervisados o instruidos acerca del uso del producto, por una persona responsable de su seguridad. Precaución adicional es siempre necesario cuando se utiliza este producto.
7. Use solamente como describe el manual. Utilice los accesorios recomendados por el fabricante.
8. Nunca sumerja el lado del motor en agua u otros líquidos.
9. No lo utilice con el cable o el enchufe dañado. Si el aparato no está funcionando como debería, se ha caído, dañado o dejado al aire libre, devuélvalo al centro de servicio del fabricante
10. No abuse del cable. Nunca cargue la base por el cable o jale duro para desconectar del toma corriente; en lugar de agarre el enchufe y desconéctelo del toma corriente.
11. Mantenga el cable y el aparato alejado de superficies calientes. No jale el cable alrededor de bordes o esquinas afiladas. No cierre la puerta sobre el cable. No pase el aparato sobre el cable
12. No almacene en lugares expuestos a la luz solar directa. Almacene en un lugar seco y fresco.
13. No toque el enchufe ni el aparato con las manos mojadas.
14. Tenga mucho cuidado al limpiar las escaleras.

15. No lo utilice en superficies irregulares. No incline la unidad cuando este en uso.
16. No coloque ningún objeto en las aberturas. No lo use con ninguna abertura bloqueada; mantener libre de polvo, pelusas, cabello y cualquier cosa que pueda reducir el flujo del aire.
17. Mantenga el cabello, la ropa suelta, dedos, y todas las partes del cuerpo alejados de las aberturas y piezas móviles.
18. No utilice sin agua en el tanque.
19. Apague la unidad antes de desenchufarlo.
20. No recoja nada que este quemándose o con humo, como cigarrillos, fósforo, o cenizas calientes.
21. No utilice para recoger líquidos inflamables o combustibles como la gasolina en zonas que puedan estar presentes.
22. No utilice para recoger líquidos de los contenedores, fregaderos, bañera, etc.
23. Para prevenir el riesgo de una descarga eléctrica, no desensamblar ni intentar de arreglar la aspiradora. Un ensamblaje incorrecto o una reparación incorrecta puede causar en una descarga eléctrica o lesiones a las personas cuando la aspiradora este en uso. Si es necesario, devuelva el aparato al centro de servicio autorizado para revisión, reparación o ajuste.

GUARDE BIEN ESTAS INSTRUCCIONES PARA USO DOMÉSTICO SOLAMENTE

INSTRUCCIONES PARA ENCHUFE POLARIZADO

Este aparato está equipado con un enchufe polarizado (una clavija es más ancha que la otra). Para reducir el riesgo de descarga eléctrica, este enchufe entra en el tomacorriente polarizado en un solo sentido. Si el enchufe no entra de inicio completamente en el tomacorriente, gire el enchufe. Si aun así no encaja, contacte a un técnico electricista calificado. **No intente modificar el enchufe de ninguna manera.**

PARTES

Vea la página 2-3.

DESEMPACAR Y ENSAMBLAR

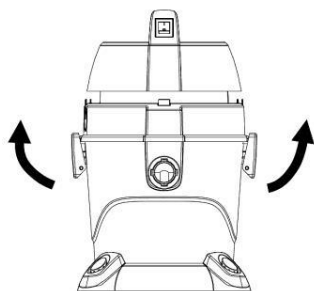

Fig.1

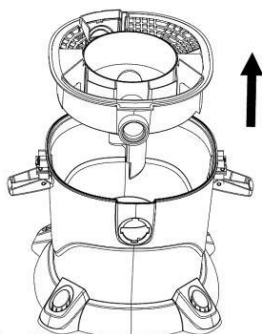

Fig.2

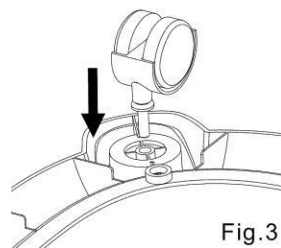

Fig.3

Paso 1: Liberar los pestillos laterales y retirar el cuerpo principal (Fig. 1).

Paso 2: Levante el conjunto de la filtración y desempaque las ruedas y accesorios del barril (Fig. 2).

Paso 3: Inserte las ruedas en los agujeros de la base, con movimiento de giro. Luego presioné hacia abajo y asegúrese de que las ruedas estén firmemente unidos. (Fig. 3).

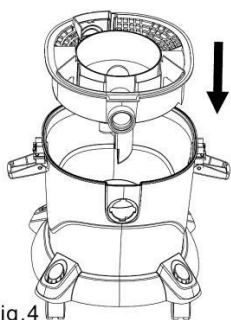

Fig.4

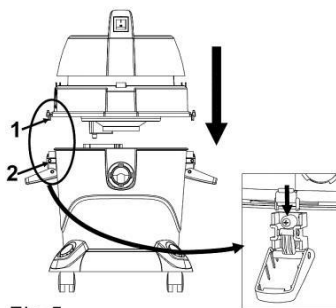

Fig.5

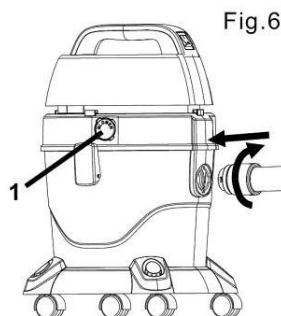

Fig.6

Paso 4: Baje el conjunto de filtración (Fig. 4).

Paso 5: Inserte la parte 1 (en el cuerpo principal) en la parte 2 (de barril). Luego bloquee los pestillos (Fig. 5).

Paso 6: Inserte la manguera en el barril (para la función de la aspiradora) o en el hueco del “soplador” (1) ubicado en el cuerpo principal (para la función del soplador). Cuidadosamente gire hacia la derecha para ajustar la manguera en su lugar y asegurarse de que encaje firmemente. (Fig. 6).

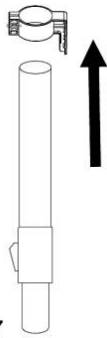

Fig.7

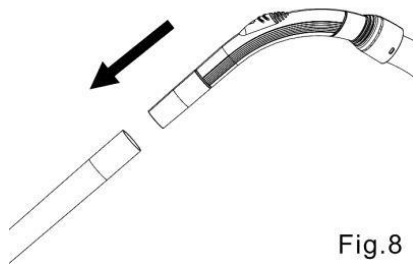

Fig.8

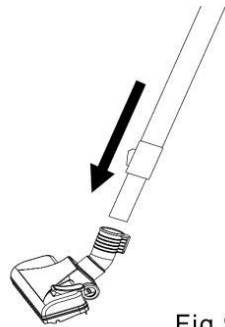

Fig.9

Paso 7: Inserte el tubo ajustable en el gancho y cloque el tubo en su lugar (Fig. 7). Fijar con el tornillo.

Paso 8: Inserte el tubo curvado de la manguera en el tubo ajustable (Fig. 8). Asegúrese de que la conexión sea firme.

Paso 9: Inserte el extremo de la extensión del tubo en el cepillo para pisos (Fig. 9). Asegúrese de que el cepillo este firmemente en el tubo.

USANDO SU ASPIRADORA

- Ensamble la aspiradora antes de usarlo.
- **AGREGAR AGUA AL BARRIL ANTES DE USARLO.** Pasar la aspiradora sin agua puede dañar el motor.
- **NO** opere la aspiradora cuando el nivel del agua este por debajo de la línea en el tanque de agua, “Nivel de Trabajo”.

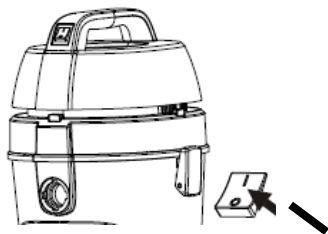

Fig. 10

**Botón de
Encender/Apagar**

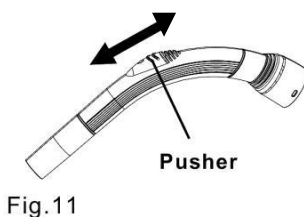

Fig. 11

Uso: La aspiradora con filtro de agua puede ser usada en superficies secas y mojadas. Para usarlo como una aspiradora que recoja agua, use la unidad en la superficie mojada como lo haría para una superficie seca.

ADVERTENCIA: NO sobrecargue el tanque de agua. La unidad dejara de funcionar si el tanque este full. Si este full, apague y desenchufe la unidad. Después vacíe el tanque y límpielo. Rellene con agua limpia hasta "Nivel de trabajo", ya una vez lleno enchufe la unidad y continúe trabajando. NO se vuelquen.

Botón de Encender/Apagar: Encienda o apague la unidad apretando el botón que se encuentra encima del cuerpo principal (Fig. 10).

Control de Flujo de Aire: Ajuste el nivel de la aspiración desplazando el empujador arriba o hacia abajo (Fig. 11).

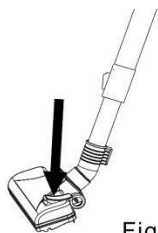

Fig. 12

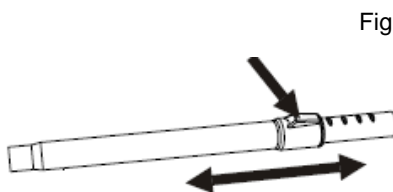

Fig. 13

Cepillo para pisos: El cepillo para pisos puede ser utilizado para suelos duros y alfombra. Utiliza el interruptor localizado en la parte superior del cepillo para ajustar el tipo de suelo que desea limpiar. Bajar el cepillo para pisos duros, elevar para las alfombras (Fig. 12).

Tubo Ajustable: Ajuste el tubo a la longitud deseada pulsando el interruptor de control. Suelte el botón para bloquear (Fig. 13).

Termostato del Motor: La aspiradora está equipada con un termostato de protección del motor. Si la unidad se sobre calienta, el protector térmico apagar la unidad. Si esto sucede, apague la aspiradora y desenchufe del tomacorriente. Permita que la unidad se enfríe antes de utilizarlo de nuevo.

USANDO LOS ACCESORIOS

Precaución: Nunca conecte o desconecte herramientas mientras la aspiradora está en función. Apague y desenchufe la aspiradora antes de conectar los accesorios.

Utilizando la boquilla rinconera:

- Use la boquilla rinconera para limpiar lugares estrechos y difíciles de alcanzar, tales como extremos de paredes y esquinas, etc.
- Cuando esté utilizando la boquilla para rincones, remueva el cepillo para pisos e inserte la boquilla para rincones directamente en el tubo de extensión.

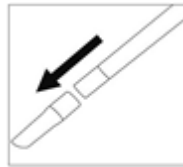

Usando el cepillo para polvo:

- Utilice el cepillo para limpiar el polvo de las lámparas, persianas, estantes, tapicería y zócalos.
- Cuando esté utilizando el cepillo para polvo, remueva el cepillo para pisos e inserte el cepillo para polvo directamente en el tubo de extensión.

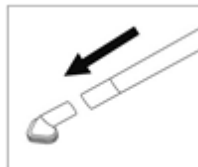

LIMPIEZA Y MANTENIMIENTO

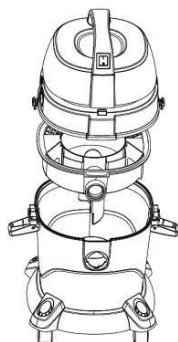

Fig. 14



Fig. 15

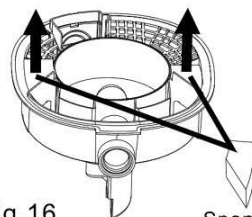

Fig. 16

Sponge

Paso 1: Para vaciar el agua sucia de su aspiradora, libere los pestillos y retire el cuerpo principal y conjunto de filtración (Fig.14) Nota: Asegúrese de retirar la manguera antes de liberar los pestillos.

Paso 2: Descargue el agua sucia en un balde o en el inodoro (Fig.15). Luego, enjuague con agua limpia.

Paso 3: Remueva las esponjas del conjunto de filtración y enjuáguelas con agua limpia (Fig.16)

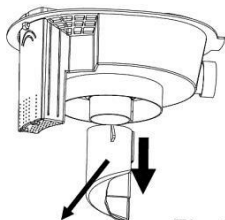

Cyclone-bulder

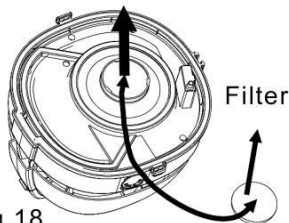

Filter

Fig. 17 Fig. 18

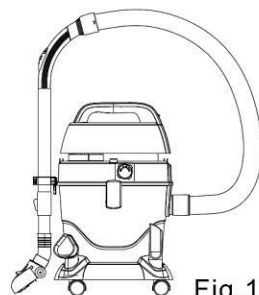

Fig. 19

Para limpiar el generador de ciclón: Retire el generador del conjunto de filtración y enjuague con agua limpia (Fig.17)

Para limpiar el filtro: Retire el filtro del cuerpo principal y enjuague con agua limpia. Deje que el filtro se seque solo antes de volver a ponerlo en su lugar.

Notas:

- No lave el filtro en el lavaplatos o en la lavadora de ropa. No use un secador de pelo para secar el filtro.
- Asegúrese siempre de que el filtro esté en su lugar antes de operar la máquina. Nunca utilice nunca sin el filtro.
- El filtro debe limpiarse dos veces al año. Si esta visiblemente sucio, límpielo enseguida. Reemplace el filtro si se daña.
- Para cambiar los filtros, por favor siga las instrucciones proporcionadas por la guía de instalación.

ALMACENAMIENTO: Enrolle el cable de energía alrededor del cuerpo principal. Inserte el gancho del tubo ajustable en el lado del cuerpo principal. Luego, inserte el cepillo de polvo y boquilla estrecha en el base.

SOLUCIONANDO PROBLEMAS

PROBLEMA	POSIBLE RAZÓN	POSIBLE SOLUCIÓN
La aspiradora no se prende.	<ol style="list-style-type: none">1. Botón de encendido no está en posición de encendido.2. El cable de alimentación no está firmemente conectado a la toma de corriente.3. Protector térmico está activado.4. Hay demasiada agua en el barril.	<ol style="list-style-type: none">1. Empuje el botón de encendido.2. Asegúrese que el enchufe esté firmemente insertado en la toma.3. Deje que la maquina se enfríe.4. Retire parte del agua.
Succión es más débil	<ol style="list-style-type: none">1. El tubo está tapado.2. El filtro está tapado.3. El cepillo del suelo está tapado.	<ol style="list-style-type: none">1. Limpie los tubos.2. Limpie el filtro.3. Revise el cepillo y límpielo si es necesario.

ADVERTENCIA

- No recoja nada encendido o humeante, como cigarrillos, fósforos, o cenizas calientes.
- No utilice la máquina para recoger líquidos inflamables o combustibles como gasolina o en zonas en que puedan estar presentes.

GARANTÍA

Le sugerimos rellenen y nos envíen rápidamente la Tarjeta de Registro de Producto adjunta para facilitar la verificación de la fecha de compra. Por lo tanto, la devolución de esa Tarjeta de Registro de Producto no es una condición imprescindible para la aplicación de esa garantía. Puede también rellenar dicha tarjeta de garantía en línea en la dirección siguiente: www.KALORIK.com

A partir de la fecha de compra, este producto KALORIK está garantizado un año contra los defectos materiales y de fabricación, en los Estados Unidos. Esta garantía no es transferible. Conserve la prueba de compra original. Se exige una prueba de compra para obtener la aplicación de la garantía.

Durante este período, si el producto KALORIK después de una inspección por parte de KALORIK, se manifiesta defectuoso, será reparado o reemplazado, según lo que decida KALORIK, sin gastos para el consumidor. Si se envía un producto de reemplazo, se aplicará la garantía que queda del producto original.

Esta garantía no se aplica a los defectos causados por una mala utilización por parte del comprador o del usuario, o una negligencia al no respeto del manual de instrucciones KALORIK, o una utilización en un circuito eléctrico cuyo voltaje es diferente al que figura en el producto, o un desgaste normal, o modificaciones o reparaciones no autorizadas por KALORIK, o por un uso con fines comerciales. No existe garantía por las partes de cristal, jarras de cristal, filtros, cestos, cuchillas y accesorios en general. No existe tampoco garantía por las piezas perdidas por el usuario.

Toda garantía de valor comercial o de adaptabilidad a este producto está limitada a un año también.

Algunos estados no ponen límites a la duración de la garantía tácita o no autorizan la exclusión de daños y perjuicios accesorios o indirectos, por lo que puede que las restricciones anteriormente mencionadas no le sean aplicables a Usted. Esta garantía le otorga derechos legales particulares, pero usted puede tener también otros derechos que varían de un estado a otro y algunos derechos pueden variar de un estado a otro.

Si el aparato tuviera un defecto durante el periodo de garantía y / o más de 30 días después de que se compró, no devuelva el aparato en la

tienda donde le compró: a menudo, nuestro Servicio al Consumidor puede ayudar a resolver el problema sin que el producto tenga que ser reparado. Si hace falta una reparación, uno de nuestros representantes puede confirmar si el producto está bajo garantía y dirigirle al servicio post-venta más próximo.

Si fuera el caso, traiga el producto (o envíelo, correctamente franqueado) con la **prueba de compra** que mencione **el número de autorización de devolución** indicado por nuestro Servicio al Consumidor, al servicio post-venta KALORIK más próximo. (Visite nuestra web www.KALORIK.com o llame al Servicio al Consumidor para obtener la dirección del Servicio post-venta KALORIK exclusivo más próximo).

Si envía el producto, le rogamos añadan una carta explicando la naturaleza del defecto.

Si tiene preguntas adicionales, por favor llame al Servicio al Consumidor (véase abajo para los datos completos), de lunes a jueves, de las 9:00 a las 17:00 (EST), y el viernes de las 9:00 a las 16:00 (EST). Note que las horas pueden ser modificadas.

Si quiere escribirnos, puede hacerlo a la dirección siguiente:

KALORIK Servicio al Consumidor

Team International Group of America Inc.
1400 N.W 159th Street, Suite 102
Miami Gardens, FL 33169 USA

O llame gratuitamente (U.S.A.) al +1 888-521-TEAM / +1 888-KALORIK

Las cartas se aceptan solamente en la dirección anteriormente mencionada. Los envíos y paquetes que no tengan número de autorización de devolución serán rechazados.

CONSIGNES DE SÉCURITÉ

ATTENTION : Afin de réduire les risques d'incendie, de décharges électriques et de blessures, lors de l'utilisation de votre appareil, veillez à toujours respecter des mesures de précaution élémentaires, notamment :

1. LISEZ L'ENSEMBLE DES INSTRUCTIONS.

2. Vérifiez que le voltage délivré à votre habitation corresponde au voltage indiqué sur la fiche signalétique de l'appareil.
3. Ne laissez pas l'appareil sans surveillance lorsqu'il est branché. Débranchez l'appareil lorsqu'il n'est pas utilisé ou avant d'effectuer tout nettoyage ou entretien courant.
4. N'utilisez pas l'appareil à l'extérieur.
5. Cet appareil ne peut en aucun cas être utilisé comme jouet. Faites particulièrement attention lorsque l'appareil est utilisé par ou en présence d'enfants.
6. Gardez hors de portée des enfants et animaux domestiques. Cet appareil n'est pas conçu pour être utilisé par des enfants, ou des personnes aux facultés mentales ou motrices réduites, ou sans expérience, à moins que ceux-ci ne soient supervisés ou aient été formés à l'usage de ce produit, par une personne responsable de leur sécurité. Faites particulièrement attention en utilisant cet appareil.
7. Utilisez l'appareil uniquement comme décrit dans ce mode d'emploi. Utilisez uniquement les accessoires recommandés par le fabricant.
8. N'immergez jamais le bloc moteur dans de l'eau ou dans tout autre liquide.
9. N'utilisez pas l'appareil avec un cordon ou une fiche abîmé(e). Si l'appareil ne fonctionne pas correctement, est tombé, a été endommagé, laissé à l'extérieur ou est tombé dans l'eau, rapportez-le au service de réparation du fabricant.
10. Manipulez le cordon d'alimentation avec soin. Ne jamais tirer sur le cordon pour débrancher ; saisissez la fiche et la retirez de la prise.
11. Maintenez le cordon et l'appareil à l'écart de surfaces chaudes. Ne tirez pas sur le cordon lorsqu'il est en contact avec des coins ou rebords tranchants. Ne fermez pas la porte sur le cordon. Ne roulez pas l'appareil sur le cordon.

12. Ne placez pas l'appareil dans des endroits exposés en plein soleil. Conservez l'appareil dans des endroits frais et secs.
13. Ne touchez pas la fiche ou l'appareil lorsque vous avez les mains mouillées.
14. Nettoyez les escaliers avec précaution.
15. Ne pas utiliser sur surfaces irrégulières. Ne pas basculer ou incliner l'appareil lors de l'utilisation.
16. N'introduisez aucun objet dans les ouvertures. N'utilisez pas l'appareil si les ouvertures d'aération sont obstruées ; maintenez ces ouvertures sans poussière, cheveux ou tout autre objet qui pourrait empêcher la circulation d'air.
17. Maintenez les cheveux, les vêtements, les doigts et autres parties du corps à l'écart des ouvertures et des parties mobiles.
18. N'utilisez pas l'appareil sans eau dans la cuve.
19. Arrêtez l'appareil avant de le débrancher.
20. N'aspirez jamais d'objets incandescents tels que de cigarettes, des allumettes ou des cendres chaudes.
21. N'utilisez pas l'appareil pour aspirer des liquides inflammables ou combustibles, tels que de l'essence et ne l'utilisez pas dans des endroits où ces liquides pourraient être présents.
22. Ne pas utiliser pour aspirer des liquides dans des récipients, éviers, baignoires, etc.
23. Pour éviter le risque de choc électrique, ne pas démonter ou tenter de réparer l'appareil. Un réassemblage ou une réparation incorrect peuvent causer un choc électrique ou un risque de blessure lorsque l'aspirateur est utilisé. Si nécessaire, contacter un centre de service autorisé pour examiner, réparer ou régler l'appareil.

GARDEZ CES INSTRUCTIONS USAGE DOMESTIQUE UNIQUEMENT

INSTRUCTIONS POUR PRISE DE COURANT POLARISÉE

Cet appareil est équipé avec une fiche polarisée (une lame et plus large que l'autre). À fin de réduire le danger de choc électrique, cette fiche s'adapte dans la prise de courant d'une seule manière. Si la fiche ne s'adapte pas correctement dans la prise de courant, renversez-la. Il est impossible de rentrer la fiche dans la prise de courant, contactez un électricien certifié. **N'essayez d'aucune façon de modifier la fiche.**

DESCRIPTION DES ELEMENTS

Voir pages 2 et 3.

DEBALLAGE ET ASSEMBLAGE

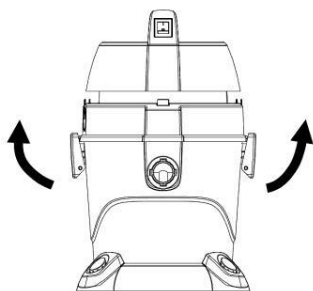

Fig.1

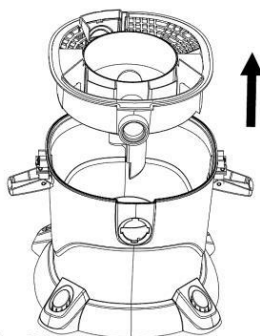

Fig.2

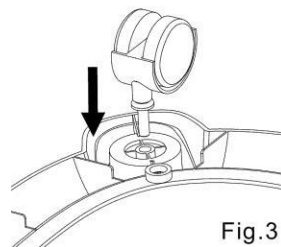

Fig.3

Etape 1 : Libérez les attaches et retirez le corps principal (Fig. 1).

Etape 2 : Soulevez l'ensemble de filtration et déballez les roues et l'attache de la cuve (Fig. 2).

Etape 3 : Insérez les roues dans les trous de la base, puis poussez vers le bas et assurez-vous que les roues sont solidement fixées (Fig. 3).

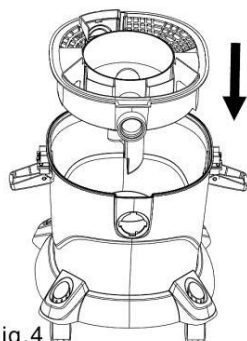

Fig.4

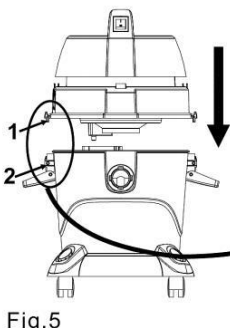

Fig.5

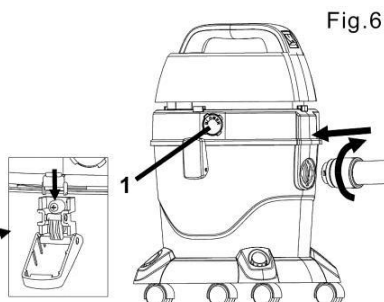

Fig.6

Etape 4 : Déposez l'ensemble de filtration (Fig. 4).

Etape 5 : Insérez 1 du corps principal dans 2 de la cuve, puis verrouillez les attaches (Fig. 5).

Etape 6 : Insérez l'embout d'insertion du tuyau dans la cuve (pour la fonction aspirateur) ou dans l'emplacement « blower » (1) du corps principal (pour la fonction souffler). Faites-le tourner doucement vers la droite pour attacher le tuyau et assurez-vous qu'ils soit bien imbriqué (Fig. 6).

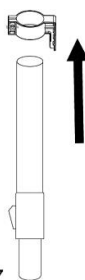

Fig.7

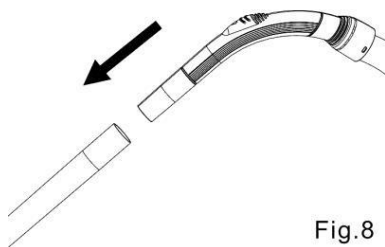

Fig.8

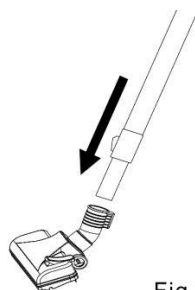

Fig.9

Etape 7 : Insérez le tube télescopique dans le crochet et ajustez-le à la position appropriée (Fig. 7). Serrez ensuite la vis.

Etape 8 : Insérez le tube courbé du tuyau dans le tube télescopique et assurez-vous que le raccordement soit ferme (Fig. 8).

Étape 9 : Insérez le tube de rallonge dans la brosse à plancher et assurez-vous que le raccordement soit ferme (Fig. 9).

UTILISATION

- Assemblez entièrement l'aspirateur avant de l'utiliser.
- AJOUTEZ DE L'EAU DANS LA CUVE AVANT UTILISATION. Utiliser l'aspirateur sans eau peut endommager le moteur.
- **NE PAS** utiliser l'aspirateur lorsque le niveau d'eau est en dessous du niveau minimum « working level ».

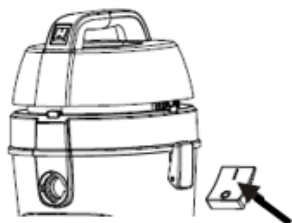

Fig. 10

On/Off Switch

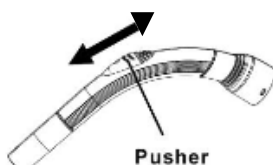

Fig. 11

Pusher

Utilisation : L'aspirateur avec filtration par eau peut être utilisé sur surfaces sèches ou humides. Pour utiliser en aspirateur humide, utilisez l'aspirateur sur la surface humide de la même manière que sur une surface sèche.

ATTENTION : NE PAS trop remplir le réservoir d'eau. L'aspirateur cesse de fonctionner dès que la cuve est remplie d'eau. Si la cuve est pleine, éteignez puis débranchez l'appareil. Ensuite, videz le réservoir et nettoyez-le. Ajoutez de l'eau propre jusqu'au « working level » (niveau minimum) puis rebranchez et rallumez l'aspirateur pour continuer de nettoyer. NE PAS renverser l'aspirateur.

Interrupteur Marche/Arrêt : Utilisez l'interrupteur d'alimentation situé au-dessus de l'appareil pour le mettre en marche ou l'arrêter (Fig.10).

Régulateur du débit d'air : Vous pouvez réguler l'aspiration en faisant glisser le poussoir vers le haut ou vers le bas (Fig. 11).

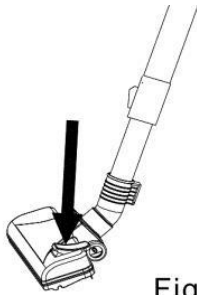

Fig.12

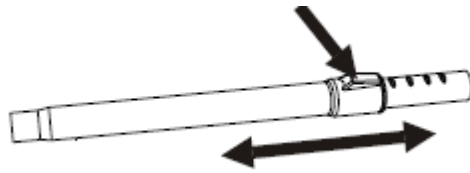

Fig. 13

Brosse à plancher : La brosse à plancher peut être utilisée pour le nettoyage des tapis et du plancher. Utilisez le bouton situé au-dessus de la brosse pour adapter la brosse au type de sol que vous souhaitez nettoyer. Descendez la brosse pour nettoyer les planches, remontez-la pour nettoyer les tapis (Fig. 12).

Tube télescopique : Réglez le tube à la longueur souhaitée en poussant le bouton de commande ; la longueur du tube se verrouille automatiquement une fois le bouton relâché (Fig. 13).

Thermostat : L'aspirateur est équipé d'un thermostat de protection du moteur. Si l'appareil surchauffe, la protection thermique éteint automatiquement l'appareil. Si cela se produit, éteignez puis débranchez l'appareil de la prise murale. Laissez l'aspirateur refroidir avant de l'utiliser à nouveau.

UTILISATION DES ACCESSOIRES

Attention : Ne connectez jamais des accessoires lorsque l'aspirateur est en marche. Éteignez et débranchez l'aspirateur avant toute connexion.

Utilisation du suceur plat :

- Utilisez cet accessoire pour aspirer dans des endroits inaccessibles ou étroits, tels que les interstices d'un radiateur, les coins de murs, etc.
- Retirez la brosse à plancher avant d'insérer l'embout de succion plat dans le tube de rallonge.

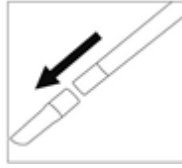

Utilisation de la brosse à poussière :

- Utilisez la brosse a poussière pour nettoyer les lampes, stores, étagères, tissus d'ameublement et plinthes.
- Retirez la brosse à plancher avant d'insérer la brosse à poussière dans le tube de rallonge.

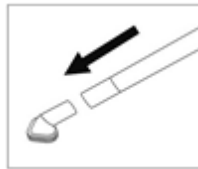

NETTOYAGE ET ENTRETIEN



Fig.14



Fig.15 Fig.16

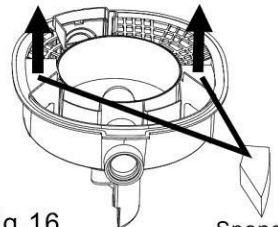

Sponge

Etape 1 : Pour vider l'eau sale de votre aspirateur, libérez les attaches et retirez le corps principal et l'ensemble de filtration (Fig. 14).
Attention : retirez l'ensemble du tuyau avant de libérer les attaches.

Etape 2 : Videz l'eau usée dans un seau ou dans les toilettes (Fig. 15), puis rincez la cuve à l'eau.

Etape 3 : Sortez les éponges de l'ensemble de filtration et rincez-les sous l'eau (Fig. 16).

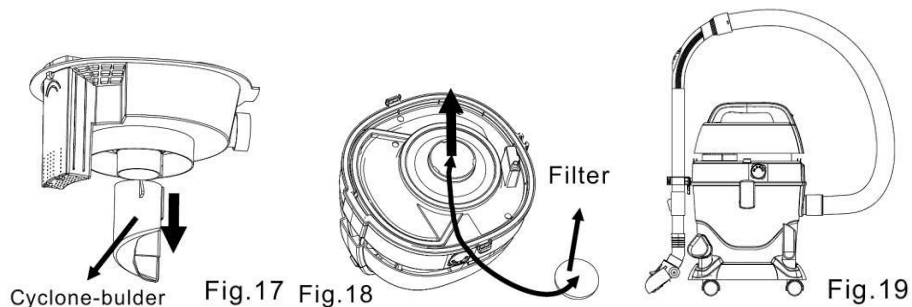

Nettoyer l'agitateur : Sortez l'agitateur de l'ensemble de filtration et rincez-le sous l'eau (Fig. 17).

Nettoyer le filtre : Sortez le filtre du corps principal, nettoyez-le à l'eau et laissez-le sécher naturellement (Fig. 18).

Note :

- Ne nettoyez pas le filtre dans le lave-vaisselle ou dans la machine à laver. Laissez-le sécher à l'air libre. N'utilisez pas de sèche-cheveux pour sécher le filtre.
- Assurez-vous toujours que le filtre soit bien mis en place avant de mettre l'appareil en marche.
- Le filtre doit être nettoyé deux fois par an. Si vous constatez qu'il est sale, nettoyez-le sans tarder.
- Pour remplacer les filtres, veuillez suivre les instructions fournies dans le guide d'installation des filtres.

RANGEMENT : Enroulez le cordon autour du corps principal.

Raccrochez le crochet du tube télescopique sur le corps principal.

Insérez la brosse à poussière et le suceur plat dans la base (Fig. 19).

GUIDE DE DEPANNAGE

PROBLEME	CAUSE POSSIBLE	SOLUTION
L'aspirateur ne démarre pas.	<ol style="list-style-type: none">1. L'interrupteur Marche/Arrêt n'est pas sur Marche.2. Le cordon n'est pas fermement inséré dans la prise.3. Protecteur thermique active.4. La cuve d'eau est trop pleine.	<ol style="list-style-type: none">1. Mettez l'interrupteur Marche/Arrêt sur Marche.2. Vérifiez que la fiche soit bien insérée dans la prise de courant.3. Laissez l'aspirateur refroidir.4. Videz l'eau.
La puissance d'aspiration est réduite.	<ol style="list-style-type: none">1. Le tube d'aspiration ou tuyau est bouché.2. Le filtre est bouché.3. Brosse à plancher obstruée.	<ol style="list-style-type: none">1. Nettoyez le tuyau et tube télescopique.2. Nettoyez le filtre.3. Vérifiez la brosse à plancher et nettoyez-la.

ATTENTION

- N'aspirez jamais d'objets incandescents tels que de cigarettes, des allumettes ou des cendres chaudes.
- N'utilisez pas l'appareil pour aspirer des liquides inflammables ou combustibles, tels que de l'essence et ne l'utilisez pas dans des endroits où ces liquides pourraient être présents.

GARANTIE

Nous vous suggérons de remplir et de nous renvoyer rapidement la Carte d'Enregistrement Produit ci-jointe afin de faciliter la vérification de la date d'achat. Cependant, le renvoi de la Carte d'Enregistrement Produit n'est pas une condition indispensable à l'application de la présente garantie. Vous pouvez aussi remplir cette carte de garantie en ligne à l'adresse suivante : www.KALORIK.com.

A compter de la date d'achat, ce produit KALORIK est garanti un an, sur le territoire des Etats-Unis, contre les défauts matériels et de fabrication. Cette garantie n'est pas transférable. Conservez la preuve d'achat originelle. Une preuve d'achat est exigée pour obtenir l'application de la garantie.

Durant cette période, le produit KALORIK qui, après inspection par KALORIK, s'avère défectueux, sera réparé ou remplacé, au choix de KALORIK, sans frais pour le consommateur. Si un produit de remplacement est envoyé, c'est la garantie restante du produit original qui s'appliquera.

La présente garantie ne s'applique pas aux défauts dus à une mauvaise utilisation de la part de l'acheteur ou de l'utilisateur, à une négligence, au non-respect des consignes du manuel d'utilisation KALORIK, à une utilisation sur un circuit électrique au voltage différent de celui renseigné sur le produit, à une usure normale, à des modifications ou réparations non autorisées par KALORIK, ou par un usage à des fins commerciales. Il n'existe pas de garantie pour les parties en verre, récipients en verre, filtres, paniers, lames et accessoires en général. Il n'existe également pas de garantie pour les pièces perdues par l'utilisateur.

Toute garantie de valeur commerciale ou d'adaptabilité à ce produit est également limitée à la garantie d'un an.

Certains états ne limitent pas la longueur de la garantie tacite ou n'autorisent pas l'exclusion de dommages-intérêts accessoires ou indirects, les restrictions ci-dessus peuvent donc ne pas s'appliquer à vous. Cette garantie vous donne des droits légaux particuliers, et certains droits peuvent varier d'un état à l'autre.

Si l'appareil devait présenter un défaut durant la période de garantie et plus de 30 jours après l'achat, ne ramenez pas l'appareil au magasin : souvent, notre Service Clientèle peut aider à résoudre le problème sans que le produit ne doive être réparé. Si une réparation est nécessaire, un représentant peut confirmer si le produit est sous garantie et vous rediriger vers notre centre de réparation.

Le cas échéant, ramenez le produit (ou envoyez-le, dûment affranchi), ainsi qu'**une preuve d'achat**, en mentionnant **le numéro d'autorisation de retour**, indiqué par notre service clientèle, au service après-vente KALORIK agréé (visitez notre site internet www.KALORIK.com ou appelez notre département Service Clientèle pour obtenir l'adresse du service après-vente KALORIK agréé).

Si vous envoyez le produit, veuillez y joindre une lettre expliquant la nature du défaut.

Si vous avez des questions complémentaires, veuillez appeler notre département Service Clientèle (voyez plus bas pour les coordonnées complètes), du Lundi au Jeudi de 9h à 17h (EST) et le Vendredi de 9h à 16h (EST). Veuillez noter que les heures sont sujettes à modification.

Si vous souhaitez nous écrire, adressez votre courrier à :

KALORIK Customer Service Department

Team International Group of America Inc.

1400 N.W 159th Street, Suite 102

Miami Gardens, FL 33169 USA

Ou appelez (Gratuitement des Etats-Unis): +1 888-521-TEAM ou +1 888-KALORIK.

Seules les lettres seront acceptées à l'adresse ci-dessus. Les envois et colis n'ayant pas de numéro d'autorisation de retour seront refusés.

For questions please contact:

KALORIK Customer Service Department
Team International Group of America Inc.
1400 N.W 159th Street, Suite 102
Miami Gardens, FL 33169 USA

Toll Free: +1 888-521-TEAM / +1 888-KALORIK

www.KALORIK.com



Model WFVC 43331

